

MA迷你气缸产品概述

多种安装附件

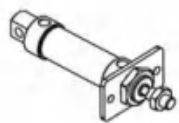

前法兰连接板 (FA)

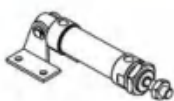

后绞固定架 (SDB)



轴向固定架 (LB)

铆合辊包结构

前后盖与不锈钢缸体采用铆合辊包结构，连接可靠

多缸径多行程可选

16、20、25、32、40、50、63等缸径可选
每种缸径分别对应多种规格行程，方便选用

多规格后盖型可选

有CA摆尾型、U平尾型、CM圆尾型后盖可选
方便不同工况下得安装与使用



CA摆尾型



U平尾型



CM圆尾型

多种规格气缸可选

MA: 迷你气缸 (复动型)

MSA: 迷你气缸 (单动伸出型)

MTA: 迷你气缸 (单动引入型)

MAD: 迷你气缸 (双轴复动型)

MAJ: 迷你气缸 (双轴复动行程可调型)

MAR: 迷你气缸 (复动可调缓冲型)

MAC: 迷你气缸 (复动可调缓冲型)

MACD: 迷你气缸 (双轴复动缓冲型)

MACJ: 迷你气缸 (双轴复动行程可调缓冲型)

多种缓冲型式可选

前后盖带固定式防撞垫缓冲，可调式气缓冲可选

气缸理论出力表

单位: 牛顿 (N)

气缸内径	活塞杆外径	作用方式	受压面积 (mm ²)	受压面积 (MPa)							
				0.1	0.2	0.3	0.4	0.5	0.6	0.7	
16	6	伸出单动	201.0	-	-	20.1	40.2	60.3	80.4	100.5	
		引入单动	172.7	-	-	11.6	28.9	46.2	63.4	80.7	
		复动	押侧	201.0	20.1	40.2	60.3	80.4	100.5	120.5	140.7
			拉侧	172.7	17.3	34.5	51.8	69.1	86.4	103.6	120.9
20	8	伸出单动	314.0	-	15.7	47.1	78.5	109.9	141.3	172.7	
		引入单动	263.8	-	5.7	32.0	58.4	84.8	111.2	137.5	
		复动	押侧	314.0	31.4	62.8	94.2	125.6	157.0	188.4	219.8
			拉侧	263.8	26.4	52.8	79.1	105.5	131.9	158.3	184.7
25	10	伸出单动	490.6	-	24.6	73.7	122.8	171.8	220.9	269.9	
		引入单动	412.1	-	8.9	50.1	91.4	132.6	173.8	215.0	
		复动	押侧	490.6	49.1	98.1	147.2	196.2	245.3	294.4	343.4
			拉侧	412.1	41.2	82.4	123.6	164.8	206.1	247.3	288.5
32	12	伸出单动	804.3	-	40.2	120.6	200.9	281.3	361.7	442.1	
		引入单动	691.2	-	17.6	86.6	155.7	224.8	293.9	363.0	
		复动	押侧	804.3	80.4	160.9	241.3	321.7	402.2	482.6	563.0
			拉侧	691.2	69.1	138.2	207.4	276.5	345.6	414.7	483.8
40	16	伸出单动	1256.6	-	62.8	188.4	314.0	439.6	565.2	690.8	
		引入单动	1055.6	-	22.6	128.1	233.6	339.1	444.6	550.1	
		复动	押侧	1256.6	125.7	251.3	377.0	502.6	628.3	754.0	879.6
			拉侧	1055.6	105.6	211.1	316.7	422.2	527.8	633.4	738.9
50	16	复动	押侧	1962.5	196.3	392.5	588.8	785.0	981.3	1177.5	1373.8
			拉侧	1761.5	176.2	352.3	528.5	704.6	880.8	1056.9	1233.1
63	16	复动	押侧	3115.7	311.6	623.1	934.7	1246.3	1557.9	1869.4	2181.0
			拉侧	2914.7	291.5	582.9	874.4	1165.9	1457.4	1748.8	2040.3

注意事项

- 1、工作中负载有变化时，应选用输出力充裕的气缸；
- 2、在高温或者腐蚀性条件，应选用相应的耐高温或耐腐蚀性气缸；
- 3、在湿度大，粉尘多，或者有水滴、油尘、焊渣的场合，气缸应采取相应的防护措施。
- 4、气缸接入管道前，必须清除管道内脏物，防止杂物进入气缸内；
- 5、气缸使用介质应经过40 μm以上滤芯过滤后方可使用；
- 6、在低温环境下，应采取抗冻措施，防止系统中的水分防冻；
- 7、避免侧向负载，否则活塞杆会弯曲变形且损坏杆端螺纹。单动型不可在回程时加载；
- 8、气缸拆下长时间不使用，要注意表面防锈，进排气口应加防尘堵塞帽，特别注意：前、后盖不可拆卸。

MA系列



符号

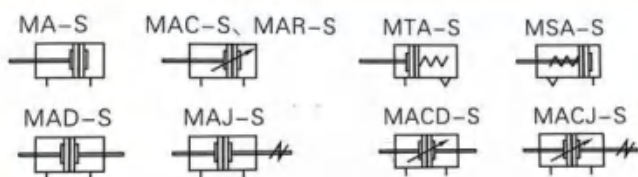

产品特性

- 1、活塞密封采用异型双向密封结构，尺寸紧凑；
- 2、前后盖带固定式防撞垫，可减少气缸的换向冲击；
- 3、多种后盖形式，使气缸安装更方便；
- 4、前后盖与不锈钢缸体采用铆合辊包结构，连接可靠；
- 5、缸体采用高精度不锈钢管，强度高，抗腐蚀；
- 6、多种规格的气缸及气缸安装附件可供客户选择使用；

产品订购码

MA	20	x	50	S	CM	□	□
MAD	20	x	50	S		□	□
MAJ	20	x	50 - 20	S		□	□
MAR	U	20	x	50	S		□

规格代号	前盖型式	缸径	行程	调整行程	磁石代号	后盖型式	固定型式	牙型代号
MA: 迷你气缸 (复动型) MAC: 迷你气缸 (单动可调缓冲型) MSA: 迷你气缸 (单动伸出型) MTA: 迷你气缸 (单动引入型)	无此代码	规格 缸径 MA 16 MSA 20 MTA 25 MAD 32 MAJ 40	详见行程列表	无此代码	S: 附磁石	CA: 摆尾型 U: 平尾型 CM: 圆尾型	空白: 无安装附件 FA: 前法兰连接板 SDB: 后轴固定架 LB: 轴向固定架	空白: PT牙 G: G牙 T: NPT牙
MAD: 迷你气缸 (双轴复动型) MACD: 迷你气缸 (双轴复动缓冲型)						空白: 无安装附件 FA: 前法兰连接板 LB: 轴向固定架		
MAJ: 迷你气缸 (双轴复动行程可调型) MACJ: 迷你气缸 (双轴复动行程可调缓冲型)						空白: 无安装附件 FA: 前法兰连接板 LB: 轴向固定架		
MAR: 迷你气缸 (复动可调缓冲型)		F: 前方固定型 U: 上方固定型				MAC 20 MAR 25 MACD 32 MACJ 40 MACJ 50 MACJ 63	10 20 30 40 50 75 100 无此代码	

规格

内径 (mm)		16	20	25	32	40	50	63
动作型式	MSA/MTA	单动型						-
	MA/MAD/MAJ	复动型						-
	MAR	-	复动型					
	MAC/MACD/MACJ	-	复动缓冲型					
工作介质		空气 (经40 μm滤网过滤)						
使用压力	复动型	0.15~1.0MPa (22~145Psi) (1.5~10.0bar)						
	单动型	0.2~1.0MPa (28~145Psi) (2.0~10.0bar)						
保证耐压力		1.5MPa (215Psi) (15bar)						
工作温度℃		-20~70						
使用速度范围mm/s		复动型: 30~800 单动型: 50~800						
行程公差范围		0~150+1.0 0 > 150+1.5 0						
缓冲型式		MAC, MACD, MACJ系列: 可调缓冲						其它系列: 防撞垫
接管口径		M5*0.8			PT1/8		PT1/4	

行程

内径 (mm)	标准气缸 (mm)	最大行程	最大行程	
		500	600	
MA	16	10 15 20 25 30 40 50 60 75 80 100 125 150 160 175 200 250 300 350 400 450 500	500	600
	20	10 15 20 25 30 40 50 60 75 80 100 125 150 160 175 200 250 300 350 400 450 500	500	800
MAC	25	10 15 20 25 30 40 50 60 75 80 100 125 150 160 175 200 250 300 350 400 450 500	500	800
	32	10 15 20 25 30 40 50 60 75 80 100 125 150 160 175 200 250 300 350 400 450 500	500	800
MAR	40	10 15 20 25 30 40 50 60 75 80 100 125 150 160 175 200 250 300 350 400 450 500	500	800
	50	10 15 20 25 30 40 50 60 75 80 100 125 150 160 175 200 250 300 350 400 450 500	300	800
MAD/MAJ	63	10 15 20 25 30 40 50 60 75 80 100 125 150 160 175 200 250 300 350 400 450 500	300	800
	16	10 15 20 25 30 40 50 60 75 80 100 125 150 160 175 200 250 300	300	-
MAD	20	10 15 20 25 30 40 50 60 75 80 100 125 150 160 175 200 250 300	500	-
	25	10 15 20 25 30 40 50 60 75 80 100 125 150 160 175 200 250 300	500	-
MACD	32	10 15 20 25 30 40 50 60 75 80 100 125 150 160 175 200 250 300 350 400 450 500	500	-
	40	10 15 20 25 30 40 50 60 75 80 100 125 150 160 175 200 250 300 350 400 450 500	500	-
MACD	50	10 15 20 25 30 40 50 60 75 80 100 125 150 160 175 200 250 300 350 400 450 500	-	-
	63	10 15 20 25 30 40 50 60 75 80 100 125 150 160 175 200 250 300 350 400 450 500	-	-
MSA	16	10 15 20 25 30 40 50 60 75 80 100	-	-
	20	10 15 20 25 30 40 50 60 75 80 100 125 150	-	-
	25	10 15 20 25 30 40 50 60 75 80 100 125 150	-	-
	32	10 15 20 25 30 40 50 60 75 80 100 125 150	-	-
MTA	40	10 15 20 25 30 40 50 60 75 80 100 125 150	-	-
	16	10 15 20 25 30 40 50 60 75 80 100	-	-
	20	10 15 20 25 30 40 50 60 75 80 100	-	-
	25	10 15 20 25 30 40 50 60 75 80 100	-	-
MACJ	32	10 15 20 25 30 40 50 60 75 80 100	-	-
	40	10 15 20 25 30 40 50 60 75 80 100	-	-
	50	10 15 20 25 30 40 50 60 75 80 100	-	-
	63	10 15 20 25 30 40 50 60 75 80 100	-	-

MA系列

外部尺寸规格

MA	Φ16-Φ40
MAC	Φ20-Φ40

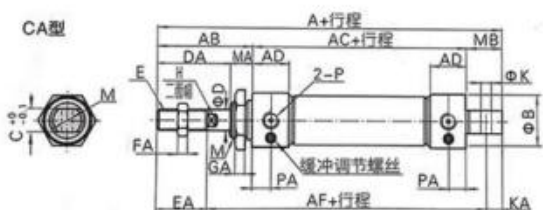

缸径/符号	A			AB	AC	AD	AF	B	C	D	DA	E	EA	F	FA	G	GA	H	K	KA	M	MB			PA	
	CA	CM	U																			CA	CM	P		
16	114	114	98	38	60	10	91	21	12	6	22	M6x1.0	16	10	5	22	6	5	6	7	M16x1.5	16	16	16	M5x0.8	5
20	137	128	116	40	76	16	108	27	16	8	28	M8x1.25	20	12	6	29	7	6	8	9	M22x1.5	12	21	12	PT1/8	8
25	141	134	120	44	76	16	110	30	16	10	30	M10x1.25	22	17	6	29	7	8	8	9	M22x1.5	14	21	14	PT1/8	8
32	147	134	120	44	76	16	113	35	16	12	30	M10x1.25	22	17	6	32	8	10	10	12	M24x2.0	14	27	14	PT1/8	8
40	149	136	122	46	76	16.5	113	41.5	20	16	32	M12x1.25	24	17	7	41	9	14	12	12	M30x2.0	14	27	14	PT1/8	8

MAC	Φ50/Φ63
-----	---------

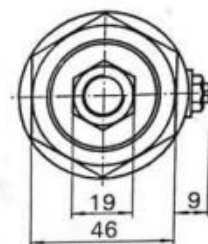
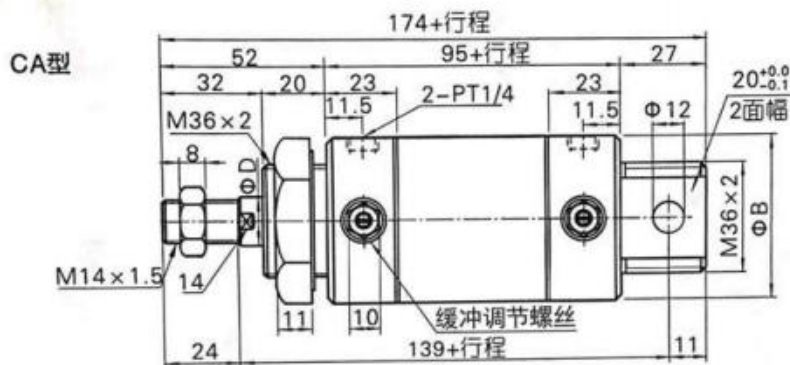

缸径/符号	B	D
50	53	16
63	67	16

MA系列

MSA $\Phi 16-\Phi 40$

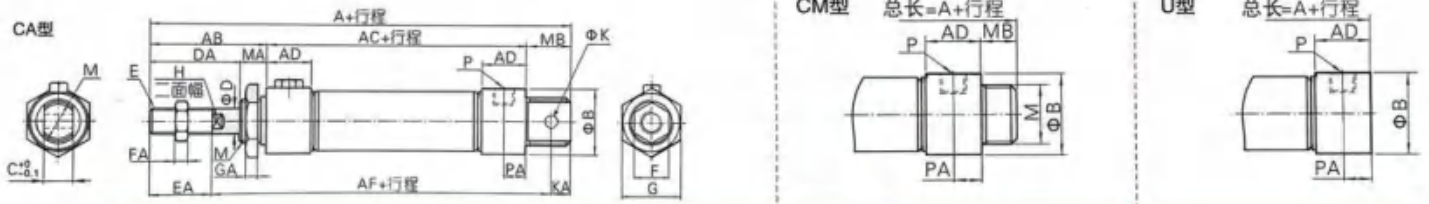

符号	A						AB	AC			AD	AF					
后盖型式	CA			CM			U			-	-			-			
缸径/行程	≤50	51~100	≥101	≤50	51~100	≥101	≤50	51~100	≥101	-	≤50	51~100	≥101	-	≤50	51~100	≥101
16	139	164	-	139	164	-	123	148	-	38	85	110	-	10	116	141	-
20	162	187	212	153	178	203	141	166	191	40	101	126	151	16	133	158	183
25	166	191	216	159	184	209	145	170	195	44	101	126	151	16	135	160	185
32	172	197	222	159	184	209	145	170	195	44	101	126	151	16	138	163	188
40	174	199	224	161	186	211	147	172	197	46	101	126	151	16.5	138	163	188

缸径/符号 后盖型式	B	C	D	DA	E	EA	F	FA	G	GA	H	K	KA	M	MA	MB		P	PA
																CA	CM		
16	21	12	6	22	M6x1.0	16	10	5	22	6	5	6	7	M16x1.5	16	16	16	M5x0.8	5
20	27	16	8	28	M8x1.25	20	12	6	29	7	6	8	9	M22x1.5	12	21	12	PT1/8	8
25	30	16	10	30	M10x1.25	22	17	6	29	7	8	8	9	M22x1.5	14	21	14	PT1/8	8
32	35	16	12	30	M10x1.25	22	17	6	32	8	10	10	12	M24x2.0	14	27	14	PT1/8	8
40	41.5	20	16	32	M12x1.25	24	17	7	41	9	14	12	12	M30x2.0	14	27	14	PT1/8	8

MTA $\Phi 16-\Phi 40$

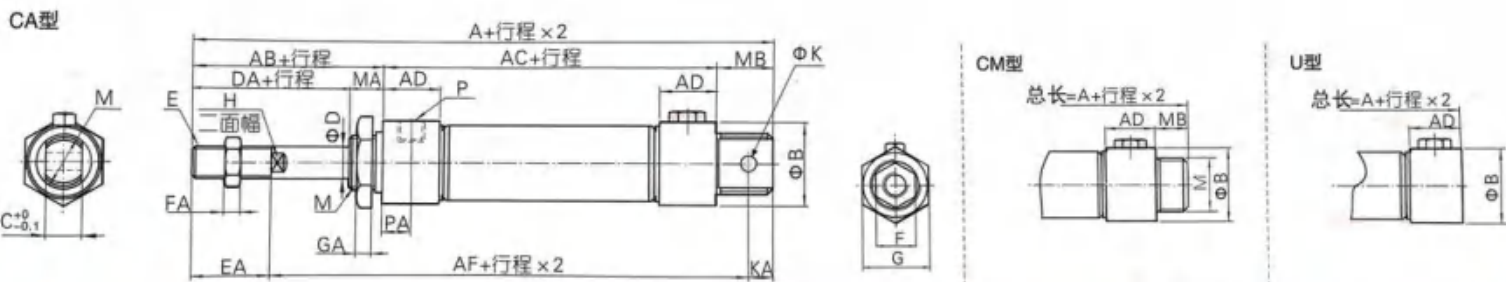

符号	A												AC				AF			
后盖型式	CA				CM				U				-				-			
缸径/行程	≤25	≤50	≤75	≤100	≤25	≤50	≤75	≤100	≤25	≤50	≤75	≤100	≤25	≤50	≤75	≤100	≤25	≤50	≤75	≤100
16	129	139	154	164	129	139	154	164	113	123	138	148	75	85	100	110	106	116	131	141
20	152	162	177	187	143	153	168	178	131	141	156	166	91	101	116	126	123	133	148	158
25	156	166	181	191	149	159	174	184	135	145	160	170	91	101	116	126	125	135	150	160
32	162	172	192	202	149	159	179	189	135	145	165	175	91	101	121	131	128	138	158	168
40	164	174	194	204	151	161	181	191	137	147	167	177	91	101	121	131	128	138	158	168

缸径/符号 后盖型式	AB	AD	B	C	D	DA	E	EA	F	FA	G	GA	H	K	KA	M	MA	MB		P	PA
																		CA	CM		
16	38	10	21	12	6	22	M6x1.0	16	10	5	22	6	5	6	7	M16x1.5	16	16	16	M5x0.8	5
20	40	16	27	16	8	28	M8x1.25	20	12	6	29	7	6	8	9	M22x1.5	12	21	12	PT1/8	8
25	44	16	30	16	10	30	M10x1.25	22	17	6	29	7	8	8	9	M22x1.5	14	21	14	PT1/8	8
32	44	16	35	16	12	30	M10x1.25	22	17	6	32	8	10	10	12	M24x2.0	14	27	14	PT1/8	8
40	46	16.5	41.5	20	16	32	M12x1.25	24	17	7	41	9	14	12	12	M30x2.0	14	27	14	PT1/8	8

MA系列

MAD/MACD

Φ16-Φ40

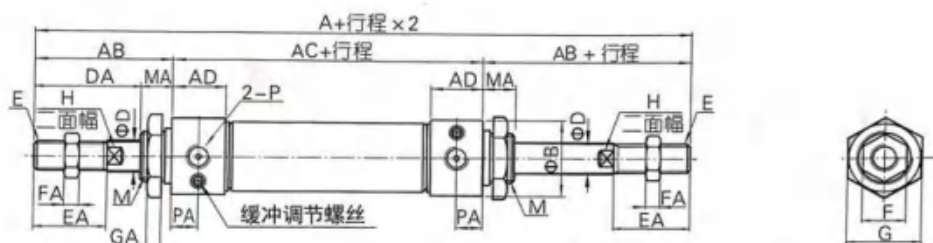

Φ50/Φ63

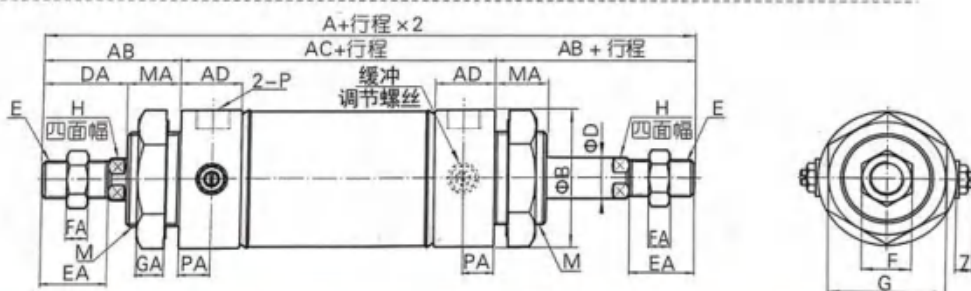

缸径/符号	A	AB	AC	AD	B	D	DA	E	EA	F	FA	G	GA	H	M	MA	P	PA
16	136	38	60	10	21	6	22	M6x1.0	16	10	5	22	6	5	M16x1.5	16	M5x0.8	5
20	156	40	76	16	27	8	28	M8x1.25	20	12	6	29	7	6	M22x1.5	12	PT1/8	8
25	164	44	76	16	30	10	30	M10x1.25	22	17	6	29	7	8	M22x1.5	14	PT1/8	8
32	164	44	76	16	35	12	30	M10x1.25	22	17	6	32	8	10	M24x2.0	14	PT1/8	8
40	168	46	76	16.5	41.5	16	32	M12x1.25	24	17	7	41	9	14	M30x2.0	14	PT1/8	8
50	199	52	95	23	53	16	32	M14x1.5	24	19	8	46	11	14	M36x2.0	20	PT1/4	11.5
63	199	52	95	23	67	16	32	M14x1.5	24	19	8	46	11	14	M36x2.0	20	PT1/4	11.5

MAJ/MACJ

Φ16-Φ40

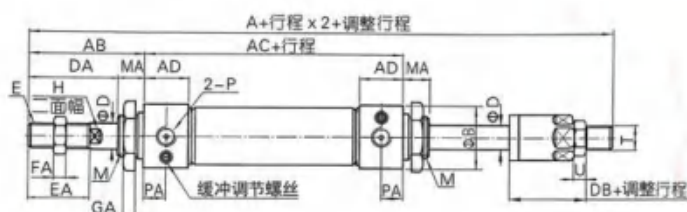

Φ50/Φ63

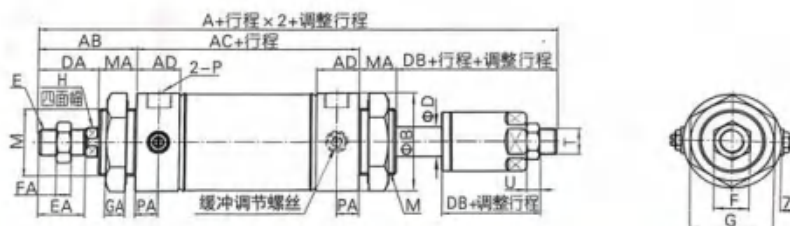

缸径/符号	A	AB	AC	AD	B	D	DA	DB	E	EA	F	FA	H	M	MA	P	PA	G	GA	T	U
16	135	38	60	10	21	6	22	21	M6x1.0	16	10	5	5	M16x1.5	16	M5x0.8	5	22	6	M6x1.0	5
20	153	40	76	16	27	8	28	25	M8x1.25	20	12	6	6	M22x1.5	12	PT1/8	8	29	7	M8x1.25	6
25	161	44	76	16	30	10	30	27	M10x1.25	22	17	6	8	M22x1.5	14	PT1/8	8	29	7	M10x1.25	6
32	161	44	76	16	35	12	30	27	M10x1.25	22	17	6	10	M24x2.0	14	PT1/8	8	32	8	M10x1.25	6
40	164	46	76	16.5	41.5	16	32	28	M12x1.25	24	17	7	14	M30x2.0	14	PT1/8	8	41	9	M12x1.25	7
50	195	52	95	23	53	16	32	28	M14x1.5	24	19	8	14	M36x2.0	20	PT1/4	11.5	46	11	M12x1.25	7
63	195	52	95	23	67	16	32	28	M14x1.5	24	19	8	14	M36x2.0	20	PT1/4	11.5	46	11	M12x1.25	7

MA系列

MARU(上方固定型)

Φ20-Φ40

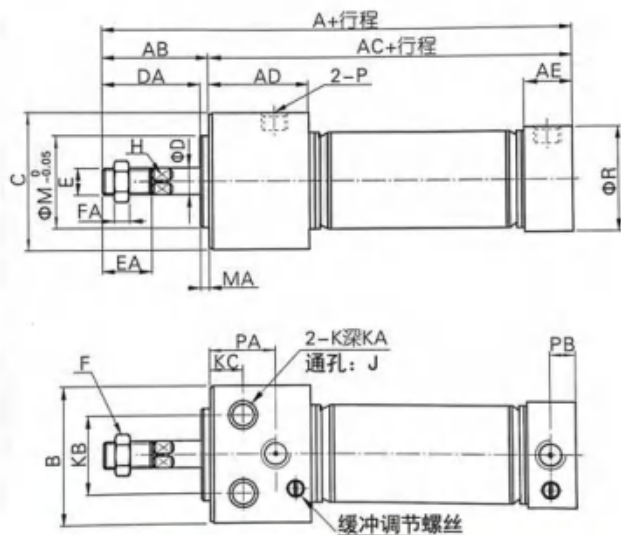

缸径/符号	A	AB	AC	AD	AE	B	C	D	DA	E	EA	F	FA
20	120	31	89	29	16	33.5	30.5	8	28	M8x1.25	20	13	5
25	122	33	89	29	16	39	36.5	10	30	M10x1.25	22	17	6
32	122	33	89	29	16	47	42.5	12	30	M10x1.25	22	17	6
40	132.5	35	97.5	37.5	16.5	58.5	52.5	16	32	M14x1.5	24	19	8

缸径/符号	H	J	K	KA	KB	KC	M	MA	P	PA	PB	R
20	6	Φ5.5	Φ9.5	6.5	21	12	20	3	PT1/8	22	8	27
25	8	Φ6.5	Φ11.0	7.5	25	12	26	3	PT1/8	22	8	30
32	10	Φ9.0	Φ14.0	10	30	12	26	3	PT1/8	22	8	35
40	14	Φ11	Φ17.5	12.5	38	15	32	3	PT1/8	27	8	41.5

Φ50/Φ63

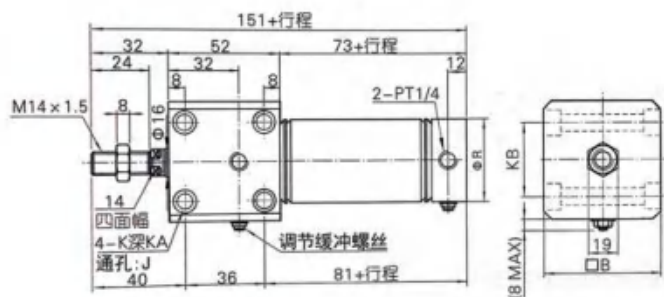

缸径/符号	B	J	K	KA	KB	R
50	62	Φ6.5	双边:Φ11.0	6.5	44	53
63	74	Φ9.0	双边:Φ14.0	8.5	44	67

MARF(前方固定型)

Φ20-Φ40

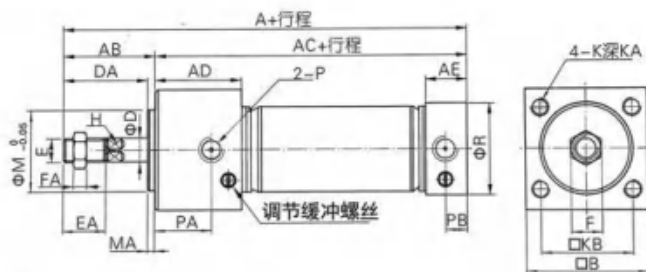

缸径/符号	A	AB	AC	AD	AE	B	D	DA	E	EA
20	120	31	89	29	16	33.5	8	28	M8x1.25	20
25	122	33	89	29	16	36.5	10	30	M10x1.25	22
32	122	33	89	29	16	42.5	12	30	M10x1.25	22
40	132.5	35	97.5	37.5	16.5	52.5	16	32	M14x1.5	24

缸径/符号	F	FA	H	K	KA	KB	M	MA	P	PA	PB	R
20	13	5	6	M5x0.8	9	22	20	3	PT1/8	22	8	27
25	17	6	8	M6x1.0	11	26	26	3	PT1/8	22	8	30
32	17	6	10	M6x1.0	11	30	26	3	PT1/8	22	8	35
40	19	8	14	M8x1.25	14	36	32	3	PT1/8	27	8	41.5

Φ50/Φ63

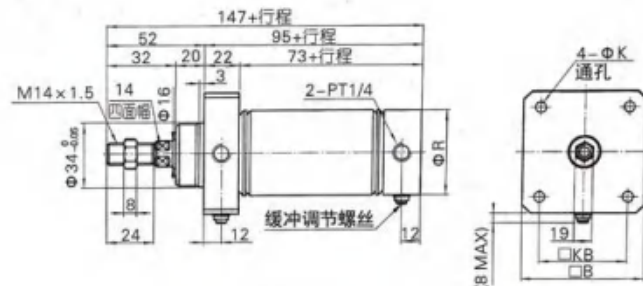

缸径/符号	B	K	KB	R
50	62	6.5	48	53
63	74	9.0	58	67

MA系列——附件

附件订购码列表

缸径/附件类别	安装附件			活塞杆端接头				感应开关		
	LB	FA	SDB	I: I接头	Y: Y接头	F: 浮动接头	U: 鱼眼接头	CS1-M □	CS1-F	CS1-U
16	F-MA16LB	F-MA16FA	F-MA16SDB	F-MA16I	F-MA16Y	F-M6X100F	F-M6X100U	CS1-M-S16	-	-
20	F-MA20LB	F-MA20FA	F-MA20SDB	F-MA20I	F-MA20Y	F-M8X125F	F-M8X125U	CS1-M-S20		
25				F-MA25I	F-MA25Y	F-M10X125F	F-M10X125U	CS1-M-S25		
32	F-MA32LB	F-MA32FA	F-MA32SDB					CS1-M-S32		
40	F-MA40LB	F-MA40FA	F-MA40SDB	F-MA40I	F-MA40Y	F-M12X125F	F-M12X125U	CS1-M-S40	CS1-F	CS1-U
50	F-MA50LB	F-MA50FA		F-MAC50I	F-MAC50Y	F-M14X150F	F-M14X150U	CS1-M-S50		
63	F-MA63LB							CS1-M-S63		

附件选配

气缸系列/附件类别	安装附件			活塞杆端接头				感应开关		
	LB	FA	SDB	I	Y	U	F	CS1-M	CS1-F	CS1-U
MA/MAC	●	●	●	●	●	●	●	●	●	●
MSA/MTA	●	●	●	●	●	●	●	●	●	●
MAD/MACD	●	●	✗	●	●	●	●	●	●	●
MAJ/MACJ	●	●	✗	●	●	●	●	●	●	●
MARF/MARU	✗	✗	✗	●	●	●	●	●	●	●

附件外部规格

LB

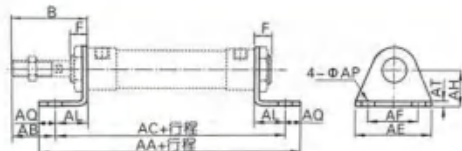

SDB

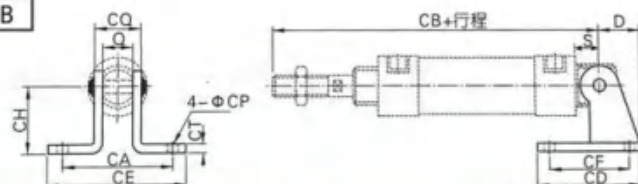

缸径/符号	AA (MA\MAC)	AA (MSA)			AC (MA\MAC)	AA (MSA)		
		0~50	51~100	101~150		0~50	51~100	101~150
16	98	123	148	-	86	111	136	-
20	122	147	172	197	106	131	156	181
25	122	147	172	197	106	131	156	181
32	142	167	192	217	126	151	176	201
40	142	167	192	217	126	151	176	201
50	175	-	-	-	151	-	-	-
63	183	-	-	-	157	-	-	-

缸径/符号 行程	D	S	Q	CA	CB (MA)	CB (MSA)			CD	CE	CF	CH	CT	CP	CQ
						0~50	51~100	101~150							
16	16	9	12	-	107	132	157	-	23	-	12	20	2	5.5	16
20	21	12	16	51	128	153	178	203	48	67	32	32	2.5	7	22
25	21	12	16	51	132	157	182	207	48	67	32	32	2.5	7	22
32	27	15	16	51	135	160	185	210	52	67	36	36	3	7	24
40	27	15	20	55	137	162	187	212	56	71	40	40	3	7	28

FA

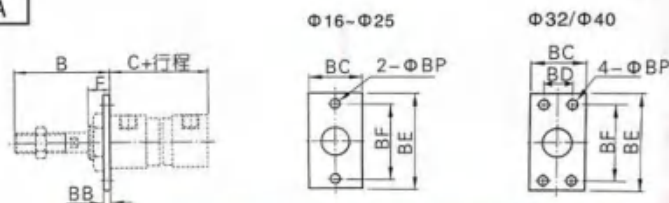

缸径\符号	B	F	AB	AE	AF	AL	AQ	AP	AT	AH
16	38	16	16	44	32	13	6	5.5	2.5	20
20	40	12	12	54	40	15	8	6.5	3	25
25	44	14	14	54	40	15	8	6.5	3	25
32	44	14	14	59	45	25	8	7	3.5	32
40	46	14	14	64	50	25	8	7	3.5	36
50	52	20	20	86	66	28	12	11	4.5	40
63	52	20	20	106	82	31	13	11	4.5	45

缸径/符号 行程	B	C (MA\MAC)	C (MSA)			BB	BC	BD	BE	BF	BP	F
			0~50	51~100	101~150							
16	38	60	85	110	-	3	26	-	52	48	5.5	16
20	40	76	101	126	151	3.5	38	-	64	50	7	12
25	44	76	101	126	151	3.5	38	-	64	50	7	14
32	44	76	101	126	151	4	47	33	72	58	6.5	14
40	46	76	101	126	151	4	50	36	84	70	6.5	14
50	54	147	-	-	-	4.5	65	47	104	86	9	22
63	54	147	-	-	-	4.5	65	47	104	86	9	22

MA系列——附件

附件外部规格

I接头

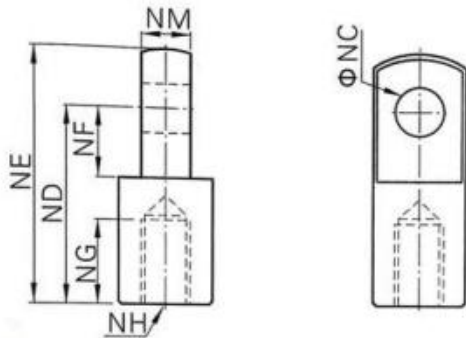

型号/符号	NC	ND	NE	NF	NG	NH	NM
F-MA16I	5	21	28	8.5	8	M6x1.0	6
F-MA20I	8	30	40	11	15	M8x1.25	8
F-MA25I	10	40	50	15	20	M10x1.25	10
F-MA40I	10	45	57	16	23	M12x1.25	14

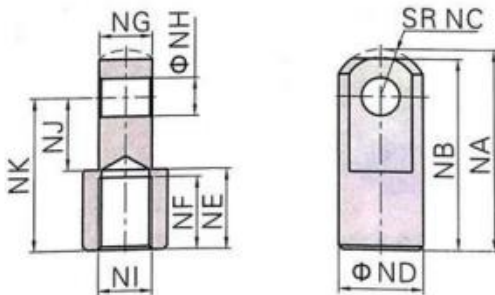

型号/符号	NA	NB	NC	ND	NE	NF	NG	NH	NJ	NK	NI
F-MAC50I	52.5	50	12.5	22	21	19	13.8	10	19	40	M14x1.5

Y接头

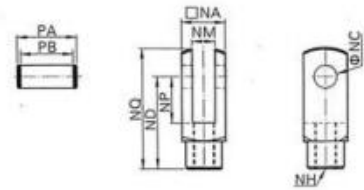

型号/符号	NA	NC	ND	NP	NQ	NM	NH	PA	PB
F-MA16Y	12	5	21	8.5	27.4	6	M6x1.0	16.8	12.4
F-MA40Y	25.4	10	45	20	57	14	M12x1.25	32	26.2

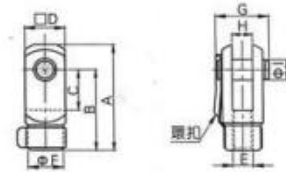

型号/符号	A	B	C	D	E	F	G	H	I
F-MA20Y	42	32	16	16	M8x1.25	14	21	8	8
F-MA25Y	52	40	20	19	M10x1.25	18	25	10	10

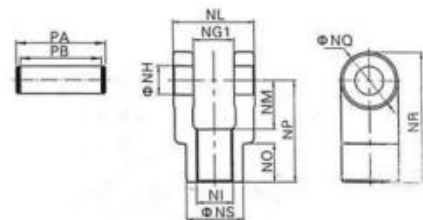

型号/符号	NG1	NH	NI	NL	NM	NO	NP	NQ	NR	NS	PA	PB
F-MAC50Y	14.2	10	M14x1.5	27.8	19	17	40	22	51	22	34.6	28.8